

### 特点

- 超小型设计
- max. 10 mm的空心轴
- 最小轴间距为19 mm
- 计数器可被设计成公制(mm)或英制(inch)
- 不锈钢驱动轴为可选项

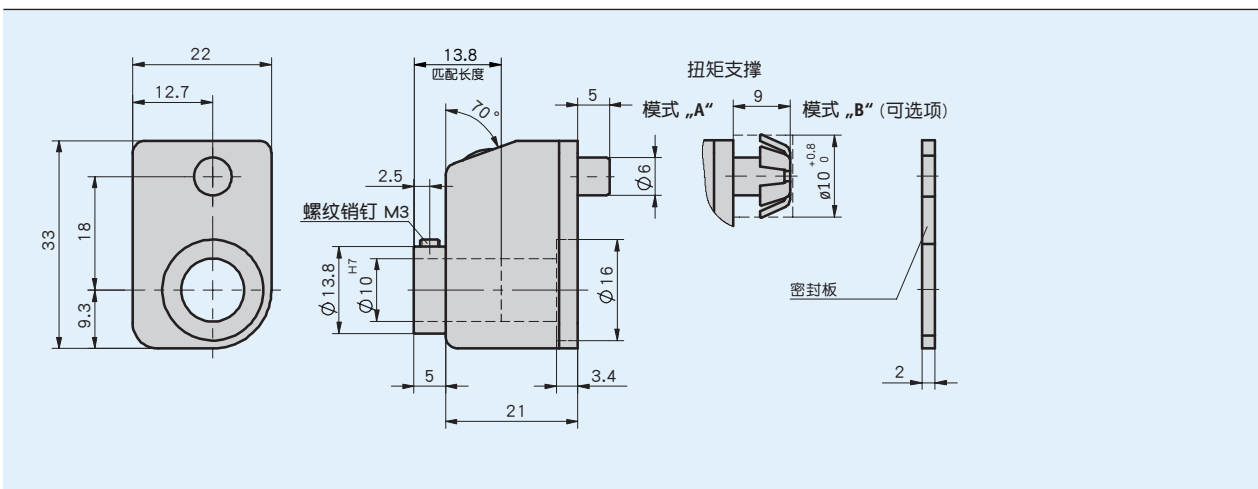

### 机械参数

特征	技术数据	补充
外壳	增强塑料	
计数器	3 十进制	
字高	~4 mm	
重量	0.02 kg	

### 最大转速

指示 (第1次旋转后)	最大转速 [min <sup>-1</sup> ]
010	500 (1500)
015	500 (1000)
020	500 (750)
025	500 (600)
030	500
040	375
050	300
060	250
080	180
100	150

公式:

$$\text{最大转速} = \frac{15000}{\text{第1转以后的示值}}$$



⚠ 转数 >500 min<sup>-1</sup> 只允许短时间运行

### 环境条件

特征	技术数据	补充
工作温度	0 ... 80 °C	

### 订购

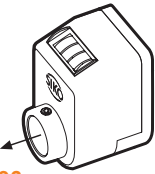
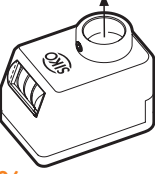
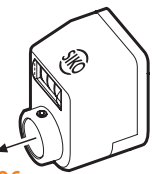
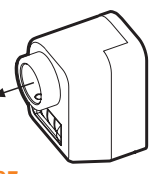
#### ■ 订货指南

示值	安装位置				计数方向
	 02	 04	 06	 07	

提示:亮橙色是订货标记。

#### ■ 订购表格

特征	订单数据	规格	补充
安装位置	...	A 02, 04, 06, 07	见安装位置图标
第1转以后的示值	...	B 7/5, 10, 12/5, 15, 17/5, 20, 25, 30, 40, 50, 60, 80, 100 咨询其他	/5 = 不显示的算术值
小数点位置	0	0 = 000	
	1	C 1 = 00.0	
	2	2 = 0.00	
计数方向	i	D 顺时针方向递增值	
	e	逆时针方向递增值	
空心轴/直径	10	E 直径10毫米	
	VA10	直径10毫米	不锈钢
	...	RH6, RH7, RH8	减径套
颜色	O	F 橙色 RAL 2004	
	S	黑色 RAL 9005	

#### ■ 订购关键

DA02 - A - B - C - D - E - F - A

供货范围: DA02

附件在:  
变径套 RH

[www.siko-global.com](http://www.siko-global.com)